

MITSUBISHI

0312873HC0902

三菱同時給排気形換気扇 「J-ファン」



形名
V-06J (-BE) 6畳用
V-08J (-BE) 8畳用
V-10J (-BE) 10畳用

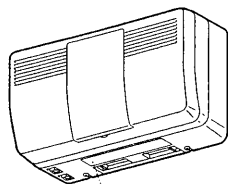

形名表示位置

取扱説明書 お客さま用

お客さま自身では取付けしないでください。(安全や機能の確保ができません)

- 正しく安全にお使いいただくためにこの説明書を必ずお読みください。
なお、ご使用前に「安全のために必ず守ること」を確認して、正しく安全にお使いください。
- お読みになった後は、お使いになる方がいつでも見られるところに同封の「三菱電機 修理窓口・ご相談窓口のご案内」とともに保管してください。
- この製品は日本国内用ですので日本国外では使用できず、またアフターサービスもできません。
This appliance is designed for use in Japan only and can not be used in any other country.
No servicing is available outside of Japan.

もくじ	ページ
安全のために必ず守ること	2
使用のお願い	3
各部のなまえ	4
運転のしかた	4
お手入れのしかた	5~6
「故障かな?」と思ったら	6
アフターサービス	7
仕様	裏表紙

安全のために必ず守ること

● 誤った取扱いをしたときに生じる危険とその程度を次の表示で区分して説明しています。

警告	誤った取扱いをしたときに死亡や重傷などに結びつく可能性があるもの	注意	誤った取扱いをしたときに傷害または家屋・家財などの損害に結びつくもの
-----------	----------------------------------	-----------	------------------------------------

警告	
	● 可燃性ガスが漏れた場合はスイッチを入・切しない (電気接点の火花により爆発の原因になります) 窓を開けて換気してください
	● 改造や工具を必要とする分解はしない (火災・感電・けがの原因となります)
	● 製品を水につけたり、水をかけたりしない (火災や感電の恐れがあります)
	● 浴室など湿気の多いところでは使用しない (感電および故障の原因になります)
	● 交流100Vを使用する (直流や交流200Vを使用すると感電の原因になります)
	● お手入れの際は、必ず分電盤ブレーカーを切るか、電源スイッチを切る (通電状態では感電やけがをすることがあります)
	● 異常時(こげ臭い等)は、運転を停止して分電盤ブレーカーを切る (異常のまま運転を続けると故障や感電・火災等の原因になります) お買い上げの販売店または「三菱電機 修理窓口・ご相談窓口」にご相談ください
	● 外気の取り入れ口は、燃焼ガス等の排気を吸い込まない位置にあるか確認する (新鮮な空気を取り入れられず、室内が酸欠状態になるおそれがあります)

注意	
	● 風が直接あたるところに燃焼機器を置かない (不完全燃焼による事故の原因になることがあります)
	● 高温や直接炎があたったり、油煙の多い場所では使用しない (火災のおそれがあります)
	● 本体に異常な振動が発生した場合は使用しない (本体、部品の落下によるけがの原因)
	● 運転中は、本体内部で羽根が回っているため、指や物を入れない (けがをすることがあります)
	● お手入れの際は手袋を着用する (着用しないとけがをすることがあります)
	● お手入れ後の部品の取付けは確実に (落下によりけがをすることがあります)
	● 長期間使用しないときは、必ず分電盤ブレーカーを切る (絶縁劣化による感電や漏電火災の原因になります)

使用のお願い

■この製品は、お部屋の汚れた空気を排出(排気)するとともに、外気をきれいにして室内へ取り入れ(給気)します。
また、24時間換気用のため、異常時、メンテナンス時等以外は電源スイッチを「入」でご使用ください。

■ご使用前に取付け状態を確認してください。

天井に取付けられていないか

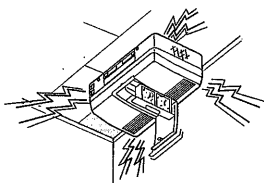

壁取付け専用タイプのため、落下することがあります。

外壁には室外フードが取付けられているか

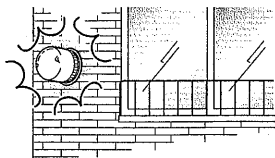

・風雨の浸入により故障の原因になります。
・コウモリ等の小動物の侵入のおそれがある所にはP-50CVP以外の専用フード(防虫網付など)をご使用ください。

浴室(温泉)に取付けられていないか

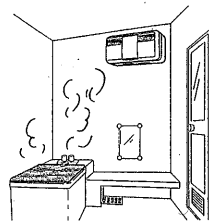

浴室(温泉)など湿気の多いところでは使用しない
腐食(落下)、漏電(感電)および故障の原因になります。

■使用時には次のことをしないでください。

製品のまわりに物を置かない

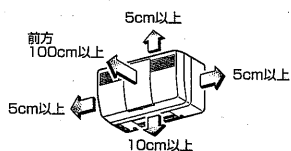

風の吹出口・吸込口がふさがれたり、お手入れができなくなります。

スプレー(殺虫剤・整髪用・掃除用)を直接かけない

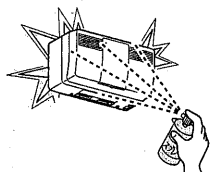

パネルが変質、破損する原因になります。

パネルをふさがない

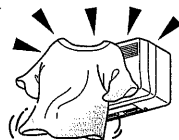

十分な換気ができません。

■冬期など外気温度が約-5℃より低下した場合(室外温度-5℃以下、室内温度20℃以上、室内相対湿度50%以上)には、室内空気中の水分が結露や凍結して製品本体(吹出口周辺、フィルター枠等)から水が滴下する場合があります。水の滴下をできるだけ防止するために、外気温度が低い場合は、給気シャッターを閉じ、給気用ファンスイッチを「切」にしてご使用ください。(結露や凍結については、種々の微妙な条件(室内の湿気・空気の流れ等)により発生状態が異なります。)結露した場合は必ず分電盤のブレーカーを切ってから水を拭き取ってください。

■霧の多い時期(霧雨や濃霧が長時間続くとき)は一時的に給気用ファンスイッチを「切」にし、給気シャッターも閉じてください。

■外風が強いときはシャッターを閉める。

台風など外風が強いときは、排気・給気シャッターを開けて電源スイッチを「切」にし運転を停止してください。

- ・シャッターつまみを押さえずながら動かしてください。
- ・シャッターを開めずに運転を停止すると、虫侵入、結露の原因となります。

■内蔵のフィルターは、1mm以下の虫が侵入する場合があります。虫侵入でお困りの場合は高性能フィルター(P-06JHF)をお買い求めください。

各部のなまえ

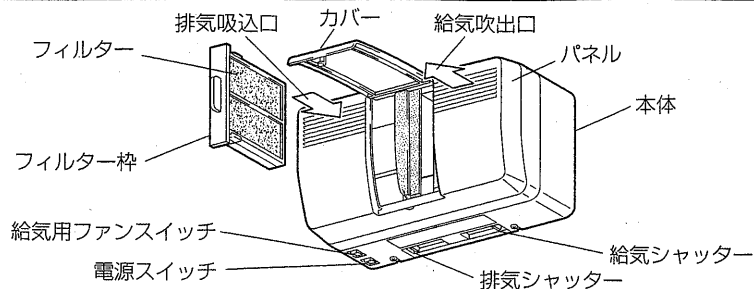

※本製品は排気用ファン、給気用ファンがそれぞれ内蔵されています。

■フィルターについて

	形名	特長
外気清浄フィルター	P-06JF	外気に含まれる粉じん、砂じん、花粉など、10 μ m(0.01mm)以上の粒子を約80%(質量法)取り除いて、きれいな空気を室内へ取り入れます。 ※一部小さな粒子や虫などが通過する場合があります。より捕集効率を高めるためには、高性能除じんフィルターのご使用をお薦めします。

外気清浄フィルターは、下記のシステム部品(別売品)に取り替えることができます。
お求めの場合はお買上げの販売店(または「三菱電機 修理窓口・ご相談窓口のご案内」)までお問合せください。

システム部品(別売品)	形名	特長
高性能除じんフィルター	P-06JHF	外気に含まれる花粉や、チリ、ほこりなど、10 μ m(0.01mm)以上の粒子を約98%(質量法)取り除いてきれいな空気を室内へ取り入れます。
NOx吸収フィルター	P-06JNF	外気中のNO ₂ (二酸化窒素)を約50%取り除いて室内へ取り入れます。 交通量の多い都市部や、幹線道路周辺の室内空気清浄に有効です。 NOx吸収フィルターは、単品では、ほこりなどを取り除けないので、高性能除じんフィルターと併用してご使用ください。

運転のしかた

使用前の準備

- 電源を入れる
分電盤ブレーカーを入れる。

運転する

1. 給気・排気シャッターを「ひらく」の位置にする
2. 電源スイッチを「入」にする

停止する

1. 電源スイッチを「切」にする
 - ・この製品は24時間換気用です。電源スイッチはメンテナンス等以外は常に「入」にしてください。
 - ・長期間停止する場合は、給気・排気シャッターを「とじる」の位置にしてください。(虫侵入、結露の原因になります)

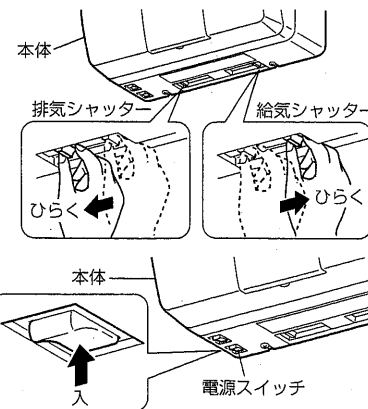

運転のしかた つづき

外気の侵入が気になるとき

- 冬期に冷風感が気になるときは、給気用ファンスイッチを「切」にし、給気用ファンの運転を停止することにより冷風感が軽減できます。
- 給気用ファンを停止してもまだ冷風感がある場合は、給気シャッターを「とじる」の位置にして閉じてください。

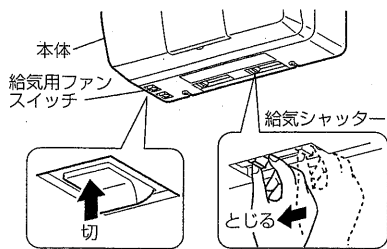

メモ

- 排気用ファンを停止させ、給気用ファンのみ運転させることはできません。

お手入れのしかた

換気扇の機能を長く維持していただくために、外気清浄フィルターに付着したごみ、ほこりを3か月に1回以上清掃してください。

●お手入れの際は足元が不安定な状態で部品の着脱を行わないでください。

警告

お手入れの際は必ず分電盤ブレーカーを切るか、電源スイッチを切る(通電状態では感電やけがをすることがあります)

注意

お手入れの際は手袋を着用する(着用しないとけがをすることがあります)

フィルターの取出しと清掃

1. 電源を切る

電源スイッチを「切」にする。

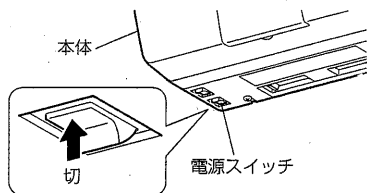

2. フィルター枠を本体からはずす

1. カバーをあける。

カバー下部に指を引掛け上側を開く。カバーは開いた状態で仮固定できます。無理な力で上に押さないでください。(カバー、パネルが破損します)

2. フィルター枠をはずす。

※フィルター枠をはずすときにほこり、虫などが落ちる場合があります。

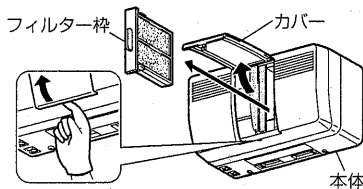

3. フィルターをフィルター枠からはずす

1. 2か所のツメ部分を開ける。
2. フィルターを取り出す。

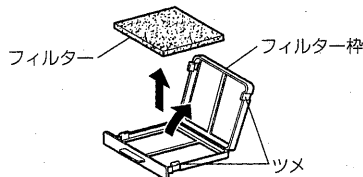

5

お手入れのしかた つづき

4. フィルターの清掃または交換

●外気清浄フィルターの清掃

清掃：掃除機でほこりを吸い取り、中性洗剤を入れた水かぬるま湯で、押し洗います。その後よく乾かして水気を取る。

交換：1年を目安に別売の交換用外気清浄フィルター(P-06JF)と交換する。

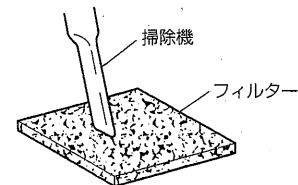

重要情報

- 高性能除じんフィルター(別売P-06JHF)への取替え、またはNOx吸収フィルター(別売P-06JNF)の後付けができます。

メモ

- フィルターに練込まれているカテキン成分が日光等に反応し、赤みがかかることがありますが、品質・性能面に変わりはありません。

5. お手入れ後の組立てと確認

1. フィルターをフィルター枠に納める。
2. カバーを開ける。
3. フィルター枠を取付ける。
※フィルター枠を本体に取付けるときには方向性があります。右図のようにフィルター枠のリップ(3か所)が左側にくるように取付けてください。
4. カバーを閉じる。
●フィルター、フィルター枠、カバーは確実に取付けてください。(虫侵入、結露の原因)
5. 分電盤ブレーカーを入れ、電源スイッチを入れる。
6. 組立てが終わりましたら、次の確認をする。
(1) 異常な音が出ていませんか?
(2) 風は正常に出ていますか?
※必ず運転をして確認してください。

注意

お手入れ後の部品の取付けは確実に行う(落下によりけがをすることがあります)

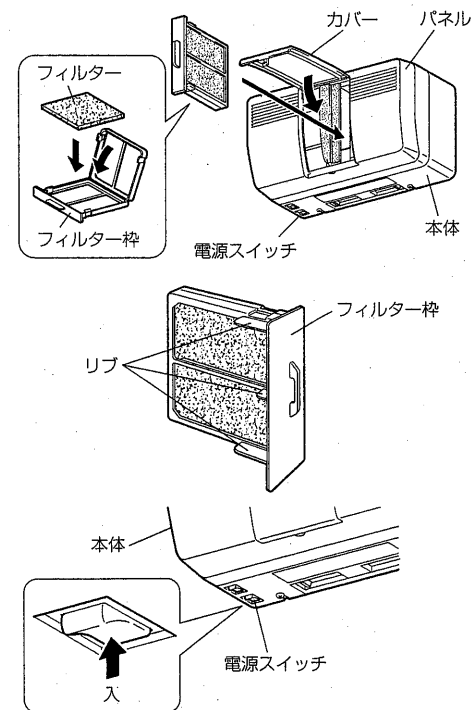

パネル・本体の清掃のしかた

- パネル・本体が汚れてきたら、中性洗剤を入れたぬるま湯に浸した布を固くしぼって拭き、洗剤が残らないようきれいな布で拭き取る。

お願い

- お手入れに下記の溶剤・洗剤を使用しないでください。シンナー、アルコール、ベンジン、ガソリン、灯油、スプレー、アルカリ洗剤、化学ぞうきんの薬剤、クレンザー等の研磨材入りの洗剤(変質・変色する原因になります)

6

「故障かな？」と思ったら

次のような症状があれば点検してください。点検しても直らない場合、また下記以外の現象が生じた場合は、必ず分電盤ブレーカーを切ってからお買上げの販売店または、工事店にお申しつけください。

こんなとき	原因	点検します	
		50Hz	60Hz
運転しない	本体へ通電されていますか？	●電源プラグを点検します ●ブレーカーを点検します ●停電ではありませんか？	
音がする いつもと違う音がする	フィルターがしっかり取付けられていますか？	取付け直します	6 ベジ
	フィルターが目づまりしていませんか？	清掃します	5 ベジ
	シャッターが閉じていませんか？	シャッターを開きます	4 ベジ
風が出ない 風が少ない	フィルターが目づまりしていませんか？	清掃します	5 ベジ
	シャッターが閉じていませんか？	シャッターを開きます	4 ベジ
	給気用ファンスイッチが「入」になっていますか？	給気用ファンスイッチを「入」にします	4・5 ベジ
虫が侵入する	フィルターは枠にキチンとセットされていますか？	枠にキチンとセットする (小さな虫が侵入する場合があります)	
給気が寒く感じる	外気温が低下していませんか？	給気用ファンスイッチを「切」にして給気シャッターを閉じます	
本体に結露する (水滴がたれる)	外気温が低下していませんか？	給気用ファンの運転を停止して給気シャッターを閉じます	

アフターサービス

アフターサービスは、お買上げの販売店かお近くの「三菱電機 修理窓口・ご相談窓口」(別紙)にご相談ください。

■補修用性能部品の最低保有期間

当社はこの換気扇の補修用性能部品を製造打切後6年保有しています。
補修用性能部品とは、その製品の機能を維持するために必要な部品です。

仕様

形名	電圧(V)	ノッチ	消費電力(W)		風量(m³/h)				換気風量(m³/h)		有効換気量(m³/h)		騒音(dB)		質量(kg)
			50Hz	60Hz	給気		排気		50Hz	60Hz	50Hz	60Hz	50Hz	60Hz	
					50Hz	60Hz	50Hz	60Hz							
V-06J V-06J-BE	100	0.5回/h設定	2.9	2.8	14	15	14	15	14	15	13.5	14.5	17	17	2.9
		0.7回/h設定	4.5	4.6	19	21	19	21	19	21	18	20	23	25	
V-08J V-08J-BE	0.5回/h設定	3.8	3.9	20	20	18	18	19	19	18	18	22	22		
	0.7回/h設定	5.8	6.1	27	27	25	27	26	27	24.5	25.5	28.5	30		
V-10J V-10J-BE	0.5回/h設定	3.8	4.0	24	24	22	22	23	23	21.5	21.5	25	25		
	0.7回/h設定	6.9	7.5	34	34	30	32	32	33	30.5	31.5	33	35		

※特性はJIS C 9603に基づく。騒音値は当社無響室における測定値です。

※有効換気量はJIS B 8628 (減衰法による測定) に基づく。

※室外フード (P-50CVP, P-50CVS3) および専用パイプを組み合わせた場合の値です。

※風量 (排気・給気)、換気風量は室外フード (P-50CVP, P-50CVS3) と組み合わせた時の風量です。

愛情点検

☆長年ご使用の換気扇の点検を!



ご使用の際
このようなことは
ありません。

- スイッチを入れても運転しない。
- 運転中に異常音や振動がする。
- こげ臭いにおいがする。
- 回転が遅い、または不規則
- (モータはメンテナンスが必要な部品です)

使用中止

故障や事故防止のため、電源を切って必ず販売店にご連絡ください。
点検、修理に要する費用は販売店にご相談ください。

お客さまメモ

サービスを依頼されるとき便利です。

形名	
お買上げ年月日	年 月 日
お買上げ店名 (住所) (電話番号)	()

この製品には地球環境保護の一環として再資源化ができるように主なプラスチック部品に材質名を表示しています。
(材質名は主材料にISO) 規定の略号を使用

三菱電機株式会社

中津川製作所〒508-8666 岐阜県中津川市駒場町1番3号 電話0573-66-2111

この説明書は再生紙を使用しています。